

Keuringsverslag van een elektrische laagspanning- en zeer lage spanningsinstallatie

CONFORM

Datum keuring: 24/02/2023

Inspecteur: Michael De Landsheer

Mentor:

Installateur: -

ID-label:

Klantreferentie:

B.T.W. nr.:-

Merk en type meettoestel: Metrel
Eurotest ET61557

Serienummer: 17250389

Datum verslag: 25/02/2023

Plaats van het onderzoek

Straatnaam	Ottergemstraat
Huisnummer	43
Busnummer	
Postcode	9570
Gemeente	Lierde
Land	België

Eigenaar

Naam	Immo Sedar
Straatnaam	De Pacht
Huisnummer	14
Busnummer	A
Postcode	9506
Gemeente	Nieuwenhove
Land	België

Installateur

Naam	-
BTW nr.	-
Telefoonnummer	-
E-mail	-

Type : woning

EAN : 54

Teller Nr.: : 12707498

 Niet meegedeeld

Afbeelding schakel- en verdeelbord:



Aard onderzoek:

Controlebezoek van een huishoudelijke installatie volgens (KB 08/09/2019) - AREI Boek 1- 6.5. en 8.2.2. en 4.2.4.3.

Netbeheerder: FLUVIUS

Spanning: 1~230V

Meter / bord verbinding: 10 mm²

Max beveiliging: 40 A

Aantal borden: 1

Aantal kringen: 24

Aardelektrode: Verticaal of schuin in de grond gedreven baren, pennen of geleiders

Ri algemeen: 12,01 MΩ

RE: 8,19 Ω

OK

OK



DIFFERENTIEELSTROOMINRICHTING

IΔ (mA)	In (A)	In - andere (A)	IΔt	Type	Beveiligde kringen	Test	x 2,5
300	40		22,5kA2s (3000A)	A	24	OK	OK
30	40		22,5kA2s (3000A)	A	6	OK	OK

BESCHRIJVING INSTALLATIE

Aantal kringen	Curve	Bescherming IN (A)	(andere)	P	Sectie (mm²)
4	C	16		1	2,5
6	U	16		1	2,5
6	C	10		1	1,5
4	U	10		1	1,5
2	U	32		1	6
2	U	6		1	1,5

Visueel nazicht (algemeen)	OK	Directe aanraking	OK	Indirecte aanraking	OK
Aansluitingen	OK	schema in bijlage door Aceg vzw	NA		
Equipotentiale verbindingen	OK	Doorsnede geleiders	OK		
Continuïteit	OK	Verlichting / toestellen	OK		

OPMERKINGEN - INBREUKEN - NOTA'S

- nota/note 19 Alle differentieelstroominrichtingen werden getest en in orde bevonden.
- nota/note 2 Geen inbreuken vastgesteld.
- nota/note 27 Het EAN-nummer kon ons niet meegedeeld worden tijdens onze rondgang.

BESLUIT

- De elektrische installatie voldoet aan de voorschriften van het KB 08/09/2019 - AREI Boek 1. Het volgende controlebezoek is te voorzien voor 24/2/2048
- De nodige maatregelen werden genomen, zodat de ingangsklemmen van de automatische differentieelstroominrichting, geplaatst aan het begin van de installatie, ontoegankelijk zijn gemaakt door verzegeling.
- Het (de) eendraadsschema(s) en het (de) situatieplan(nen) werd(en) door het erkend organisme voor gezien getekend.

Deze pdf-versie van het keuringsverslag is de originele versie en mag worden verspreid..

Aantal bijlage(n):

VRIJGAVE VAN HET KEURINGSVERSLAG

De inspecteur Michael De Landsheer

De werknemer,

Michael De Landsheer
ACEG VZW-#117

Plichten van de eigenaar, beheerder, huurder voor de installatie onderworpen aan het AREI Boek 1 afdeling 9.1.2.

- Het verslag dient te worden bewaard in het dossier van de elektrische installatie.
- Elke wijziging dient te worden vermeld in het elektrisch dossier.
- Elk ongeval overkomen van personen en te wijten, rechtevreeks of onrechtvreeks, aan de aanwezigheid van de elektrische installatie dient onmiddellijk meegedeeld te worden aan de algemene Directie Energie van de Federale Overheidsdienst Economie.

Kwaliteit

- De reproductie van dit document is enkel toegelaten in zijn integrale vorm en enkel met het schriftelijk akkoord van het controleorganisme en de aanvrager.
- De keuring beperkt zich tot de zichtbare en normaal toegankelijke delen van de installatie.

Voor vragen of algemene voorwaarden verwijzen wij graag naar www.aceg.be

BE53 0689 0209 2953 | BTW BE0839.866.481

Stappenplan voor een installatie die conform is:

Stap 1	Stap 2	Stap 3	Stap 4
Lees dit proces-verbaal zorgvuldig en besteed aandacht aan de eventuele nota's	Als u grote wijzigingen of uitbreidingen aan de installatie aanbrengt, moet u deze laten controleren.	De volgende periodieke keuring is voorzien voor 24/2/2048	ACEG staat tot uw dienst voor alle noodzakelijke keuringen.

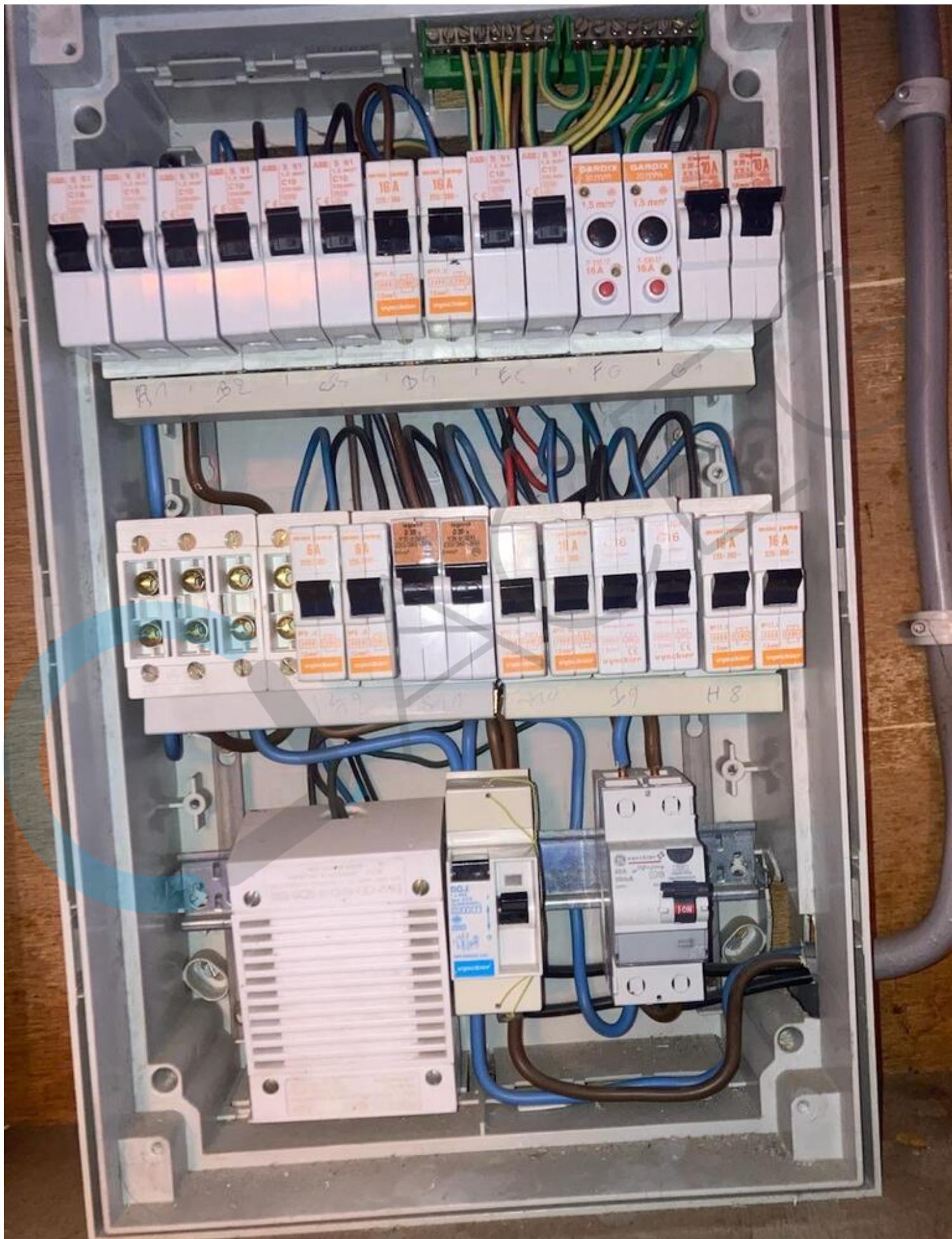



ORIGINEEL

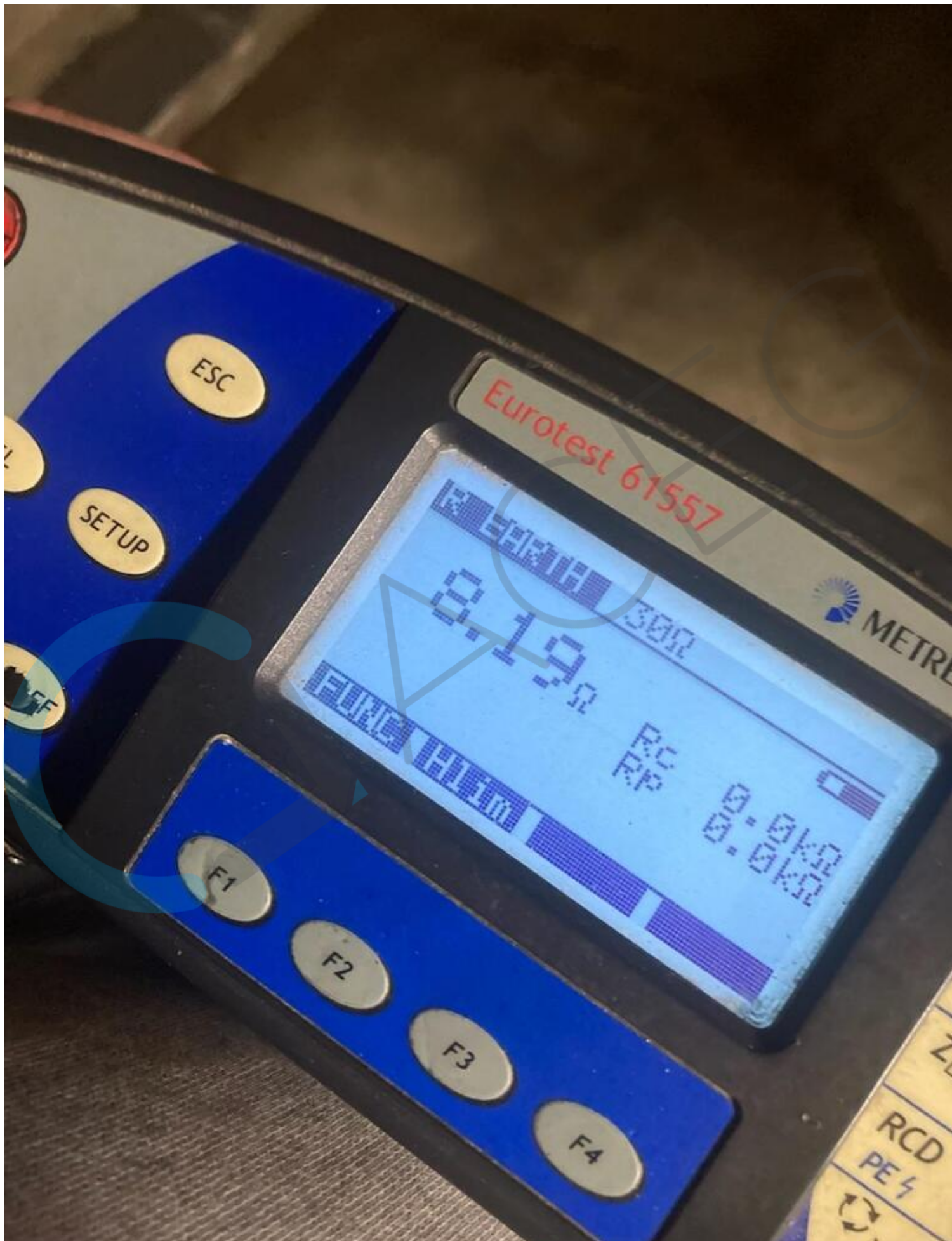



DAACEEG

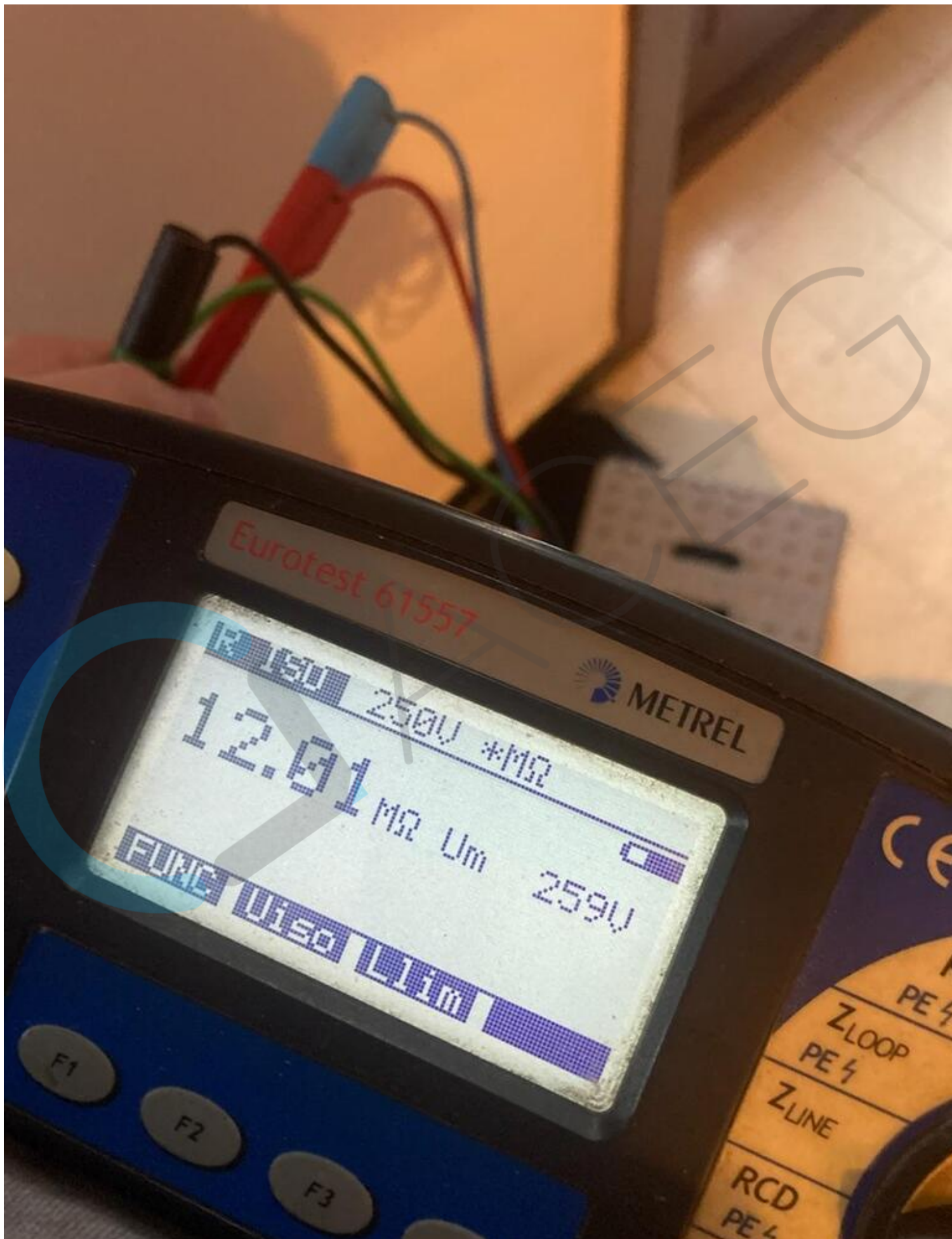



© 2023 ECEG

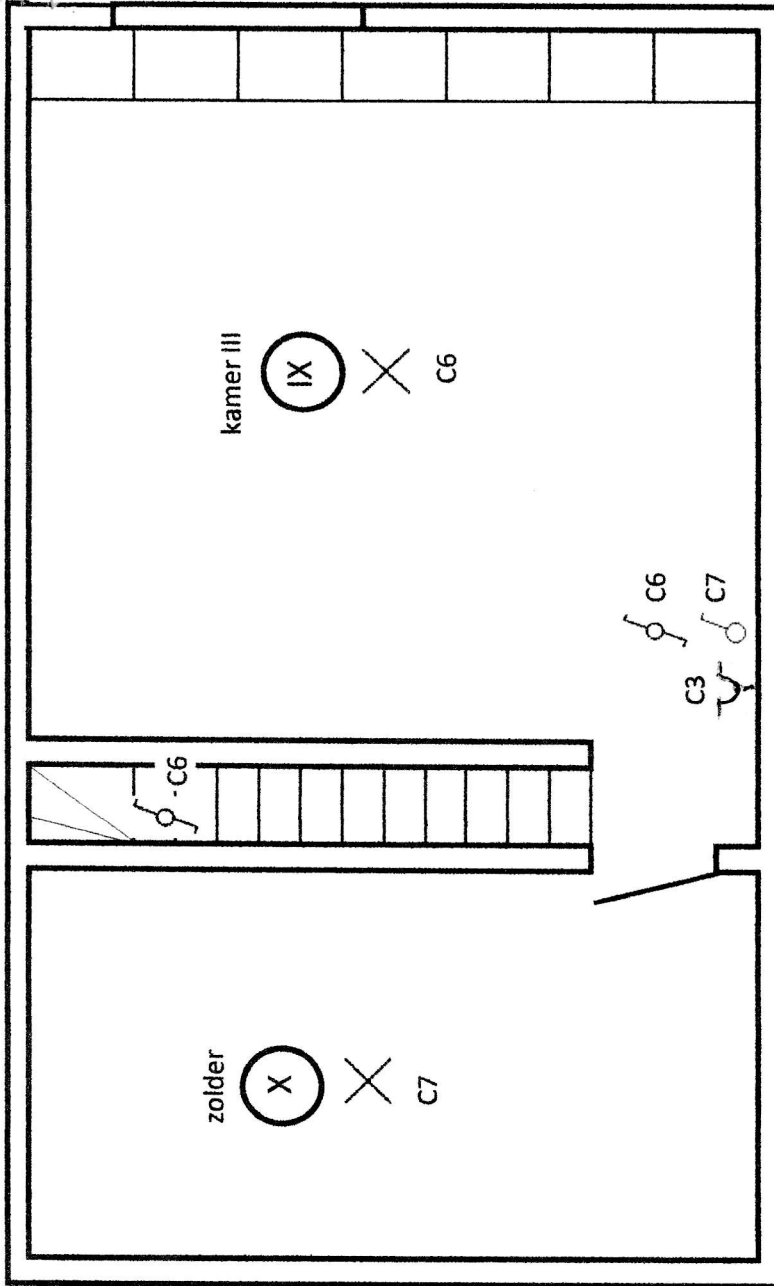
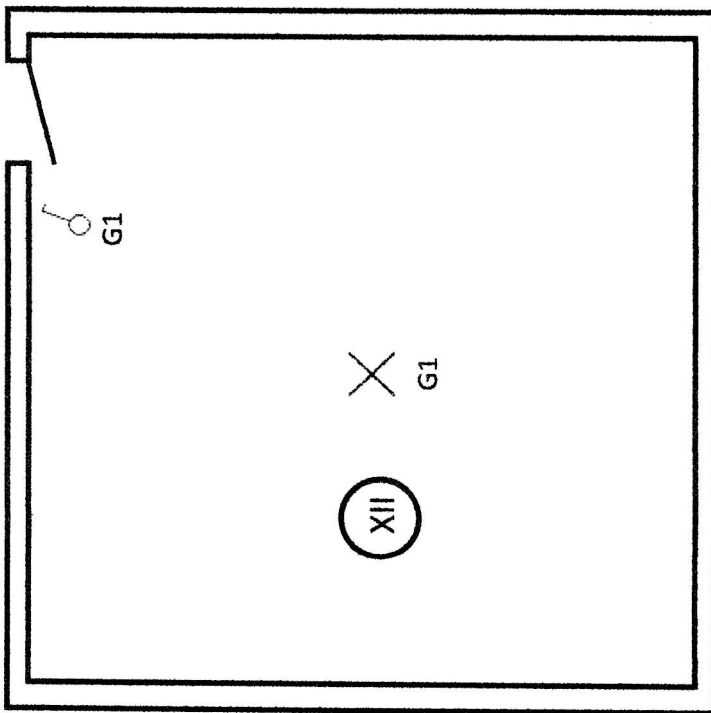

- IX = kamer 3 (2de verdiep)
- X = zolderkamer (2de verdiep)
- XII = bergkot (achter garage)

Adres v.d woning waar de installatie geplaatst wordt:
 Ottergemstraat, 43 9570 Delftinge
 Spanning: 2 x 230 Volt
 Aard v.d stroom: wisselstroom

De afgevaardigde
 v.h erkend organisme:

De eigenaars,

De verantwoordelijke voor
 de uitvoering van het werk:

Handtekening & datum

Demol Steven
 Handtekening & datum

Demol Steven
 Handtekening & datum

25/02/2023

Michael De Landsheer
 GACEG 117
 Michael De Landsheer

GACEG 117
 GACEG
 Gereguleerd organisme
 Michael De Landsheer

Adres v.d woning waar de installatie geplaatst wordt:
 Otterremstraat, 43 9570 Deftinge
 Spanning: 2 x 230 Volt

DACEG 117
 Dienstverleningsorganisatie / Organisatie agent
 Michael De Landsheer

De verantwoordelijke voor
 de uitvoering van het werk:

Demol Steven
 Handtekening & datum

[Handwritten signature]

De afgevaardigde
 v.h erkend organisme:

Demol Steven
 Handtekening & datum

[Handwritten signature]

Handtekening & datum

25/02/2023

DACEG 117
 Dienstverleningsorganisatie / Organisatie agent
 Michael De Landsheer

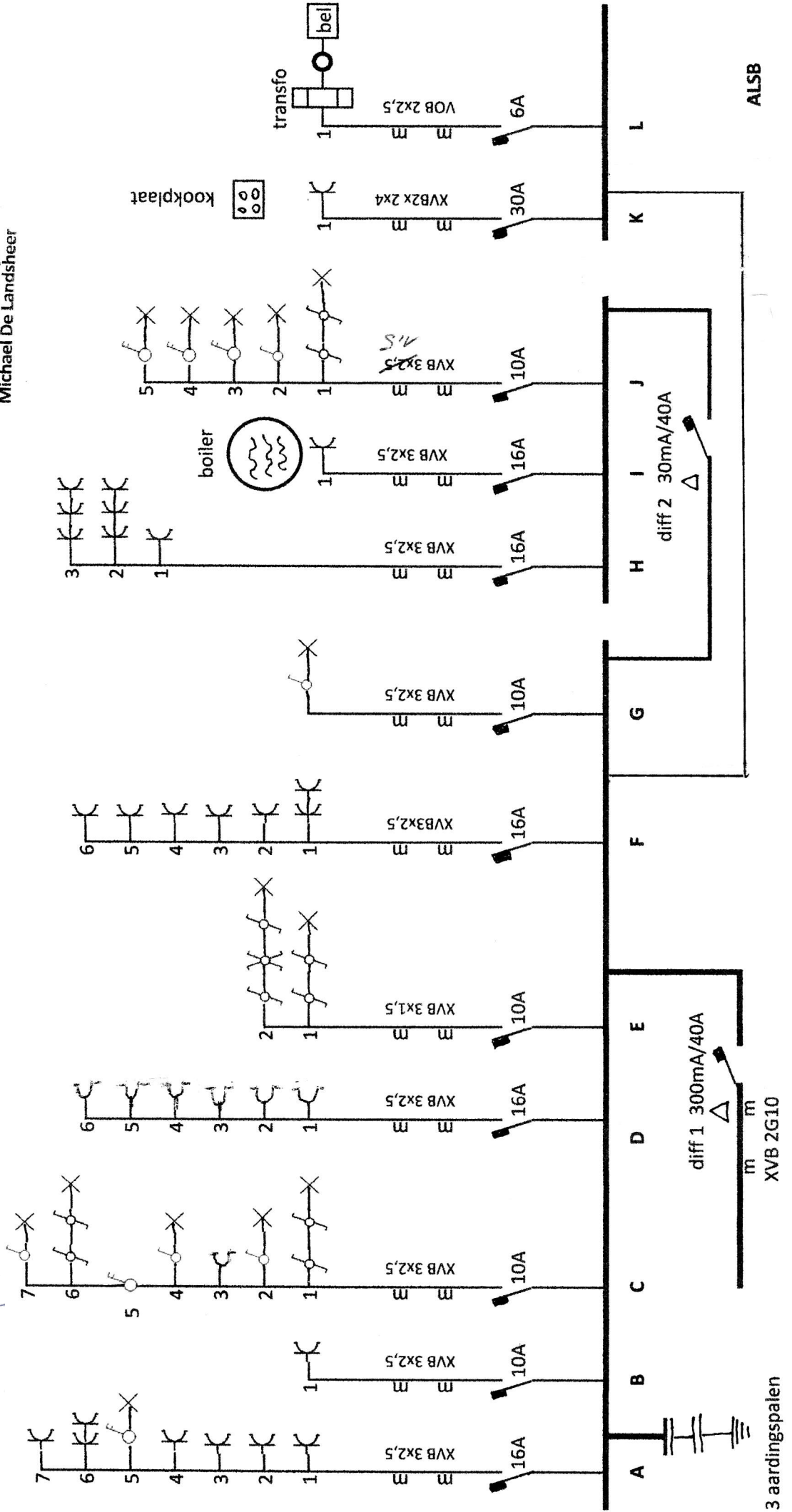

3 aardingspalen

ALSB

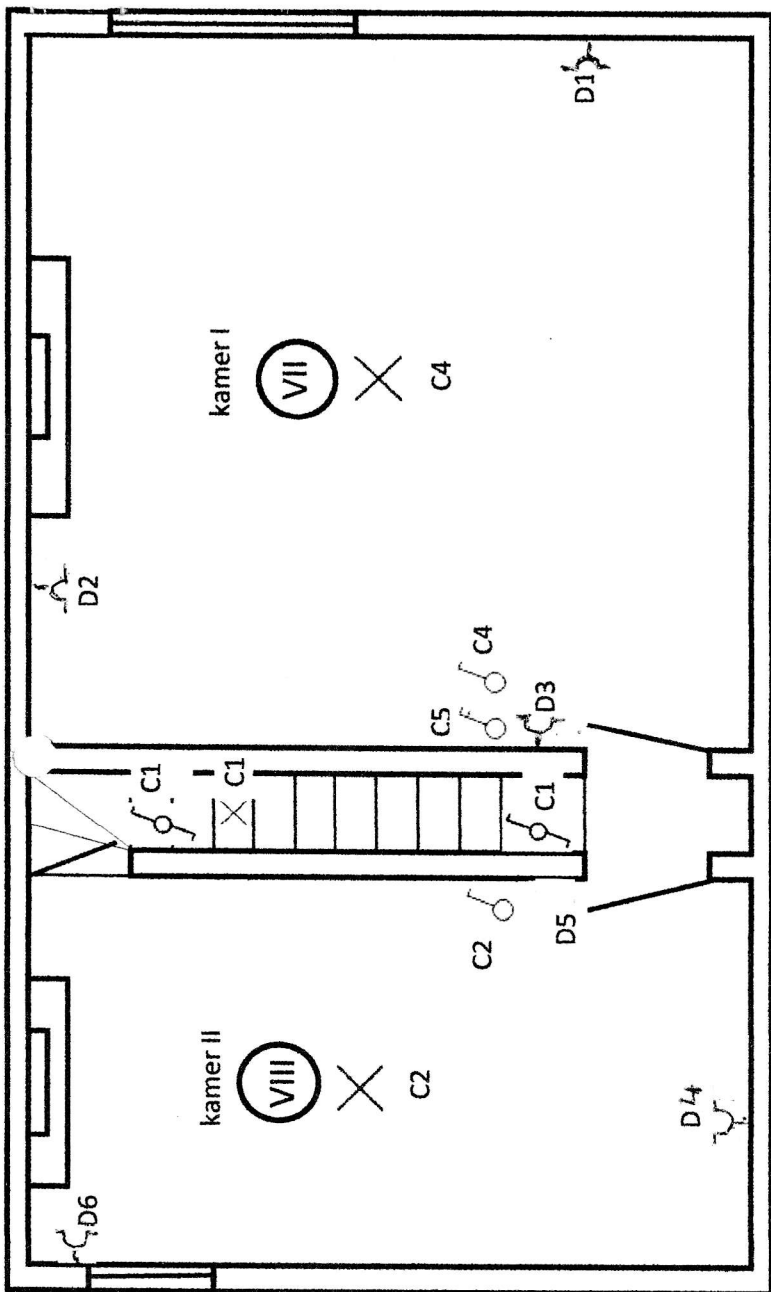
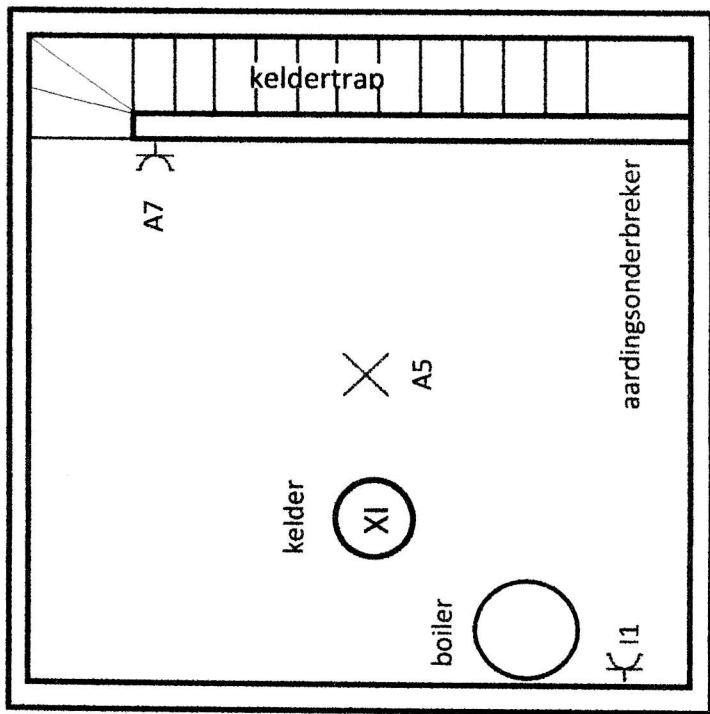

- VII = kamer 1 (1ste verdieping)
- VIII = kamer 2 (1ste verdieping)
- XI = kelder

Adres v.d woning waar de installatie geblaast wordt:
 Ottergemstraat, 43 9570 Delftinge
 Spanning: 2 x 230 Volt

De verantwoordelijke voor
 de uitvoering van het werk:

Demol Steven
 Handtekening & datum

[Handwritten signature]

De eigenaars.

Demol Steven
 Handtekening & datum

[Handwritten signature]

De afgevaardigde
 v.h erkend organisme:

Handtekening & datum

[Handwritten signature]

25/02/2023

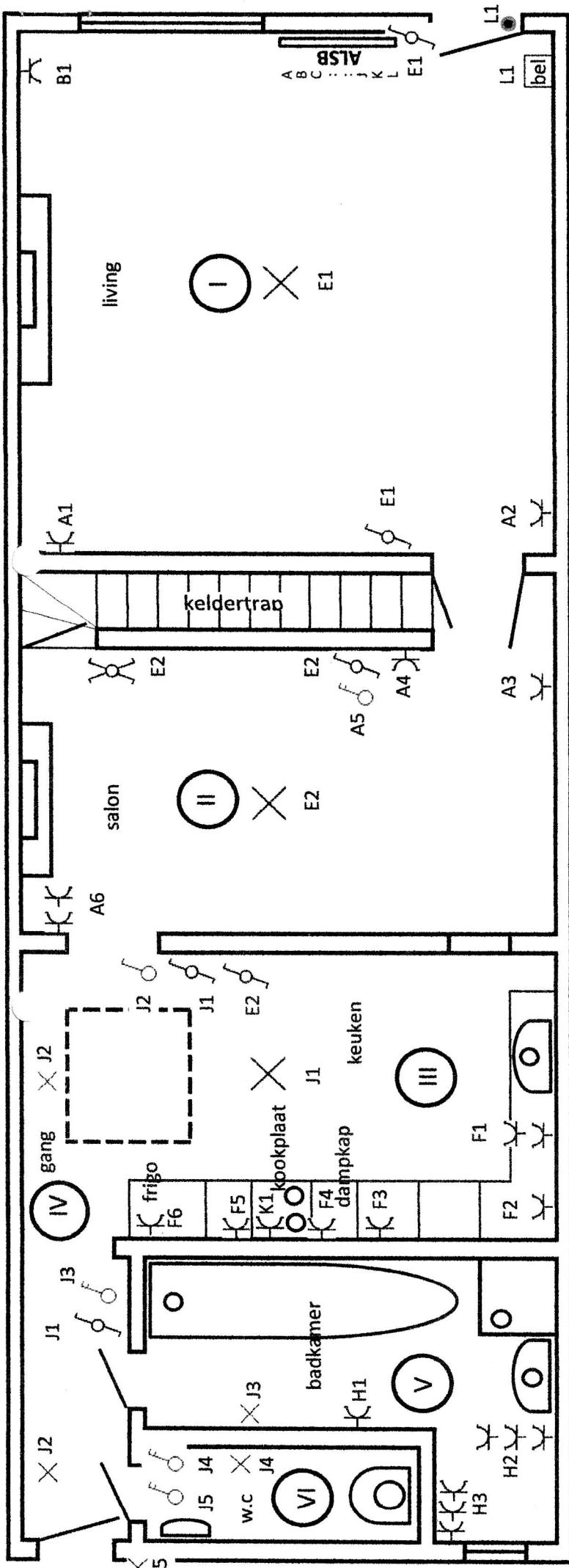

Adres v.d woning waar de installatie geplaatst wordt:
 Ottergemstraat, 43 9570 Deftinge
 Spanning: 2 x 230 Volt Aard v.d stroom: wisselstroom

De verantwoordelijke voor
 de uitvoering van het werk:

Demol Steven
 Handtekening & datum

[Handwritten signature]

De eigenaars,

Demol Steven
 Handtekening & datum

[Handwritten signature]

De afgevaardigde
 v.h erkend organisme:

Handtekening & datum

GACEG 117
 Erkend erkend organisme / Organisme agréé
Michael De Landsheer

[Handwritten signature]

25/02/2023

- I = living
- II = salon
- III = keuken
- IV = gang
- V = badkamer
- VI = W.C.

GACEG 117
 Erkend erkend organisme / Organisme agréé
Michael De Landsheer